



GUIDA ALLA SCELTA DEI SOPPALCHI SVELT 2018

CATEGORIE DI SOPPALCO:

Svelt offre 4 categorie di soppalchi basate sullo spessore delle travi e sull'altezza raggiungibile: S (small) M (medium) L (large) XL (extralarge).

Ogni categoria utilizza una struttura di travi differente e raggiunge un'altezza minima e massima diverse.

In ognuna di queste categorie rientrano soppalchi di diversa metratura quadrata (minima e massima) che utilizzano però lo stesso tipo di struttura e le stesse altezze e accessori.

CATEGORIA S: TS4 - TS5 - TS8 - TS8 loftbed

CATEGORIA M: TM10 - TM15

CATEGORIA L: TL20 - TL23 - TL30 - TL35

CATEGORIA XL: TXL32

Di ogni soppalco è possibile acquistare la struttura base (senza parapetti o scala) oppure un kit completo di tutti gli accessori (compreso scala e parapetti).

E' anche possibile acquistare un kit prolunga longitudinale (A) oppure trasversale (B) che di fatto raddoppia o triplica (ecc.) le dimensioni del soppalco iniziale in modo modulare.

L'imballo di ogni soppalco è in scatola su pallet da mm 2390 x 1120 x 550

I soppalchi di categoria L sono inseriti in 2 scatole su pallet.

*Il Soppalco TXL32 non è in scatola ma è su pallet con i componenti imballati in termoretraibile.



NORMATIVE

Prima dell'installazione richiedere all'uff. tecnico del proprio comune la normativa locale in termini di licenze ed oneri.

Il soppalco non è costruito con legno ignifugo (non resiste al fuoco).

Per il montaggio esterno scaricare le avvertenze di manutenzione e protezione dei materiali

Il soppalco non è certificato secondo il D.M.16 gennaio 1996 Norme tecniche per le costruzioni in zone sismiche

Il soppalco non è omologato per l'accesso del pubblico in locali pubblici (bar, ristoranti, ecc.)

Tutti i nostri soppalchi sono garantiti 10 anni per difetti di produzione.

I nostri soppalchi sono conformi al D.Lgs.206/2005 (codice del consumo).

Per dubbi, info o richieste:

vendite@svelt.it - tel. 035681104

www.svelt.it soppalchi fai da te

CATEGORIA S – TS4



8 mq



8 mq

CATEGORIA S - TS5:

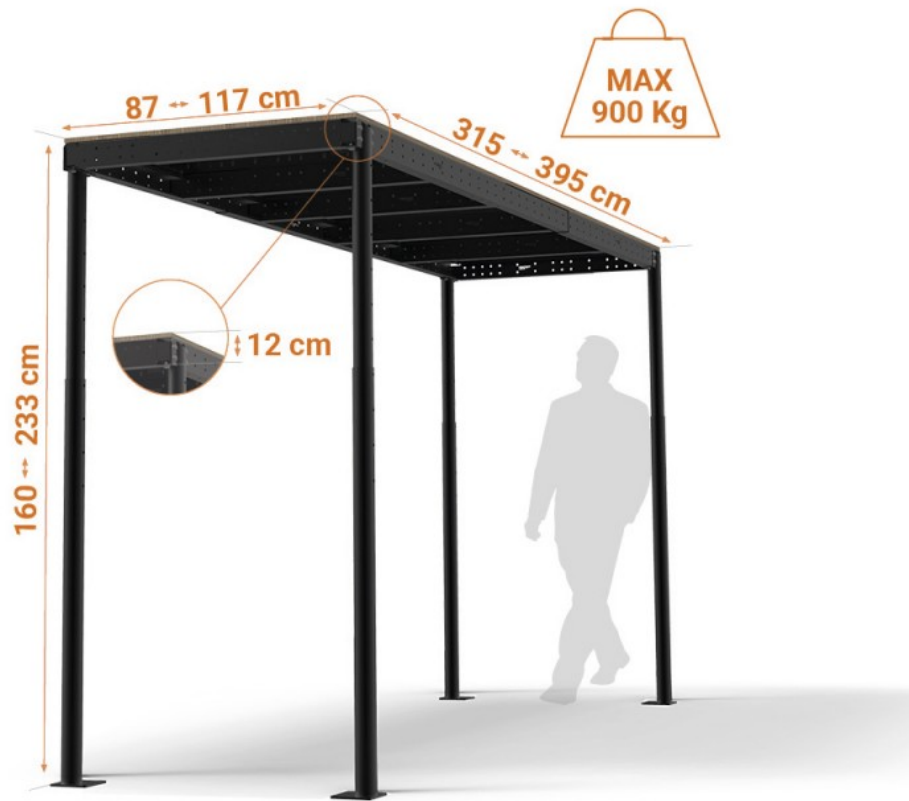

CATEGORIA S - TS8 (Questo kit è sempre pronta consegna)



CATEGORIA S - TS8 Loft Bed: è progettato per un letto sospeso con un parapetto di soli 30 cm. Non è indicato per bambini né per altri tipi di utilizzo. La scala è priva di corrimano e deve essere posizionata tra il soppalco ed una parete.

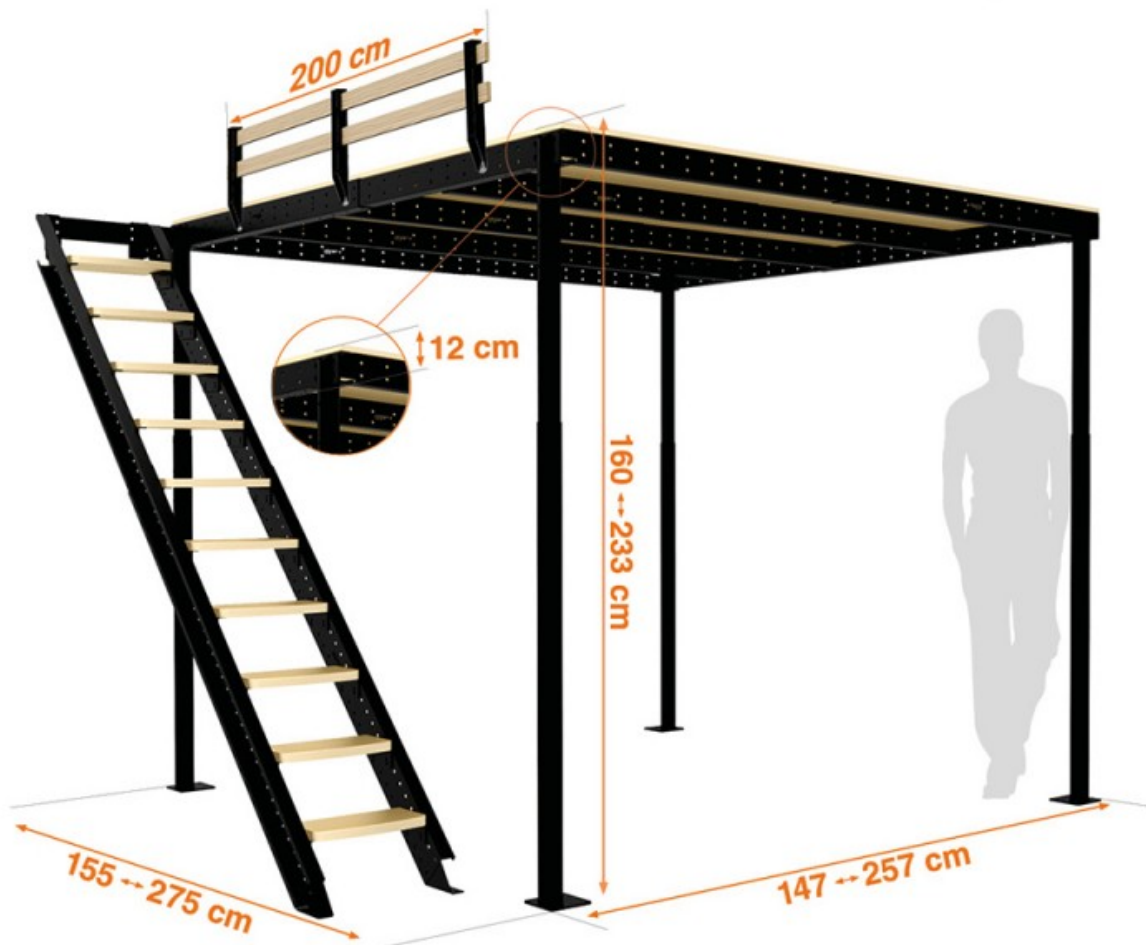

CATEGORIA M - TM10

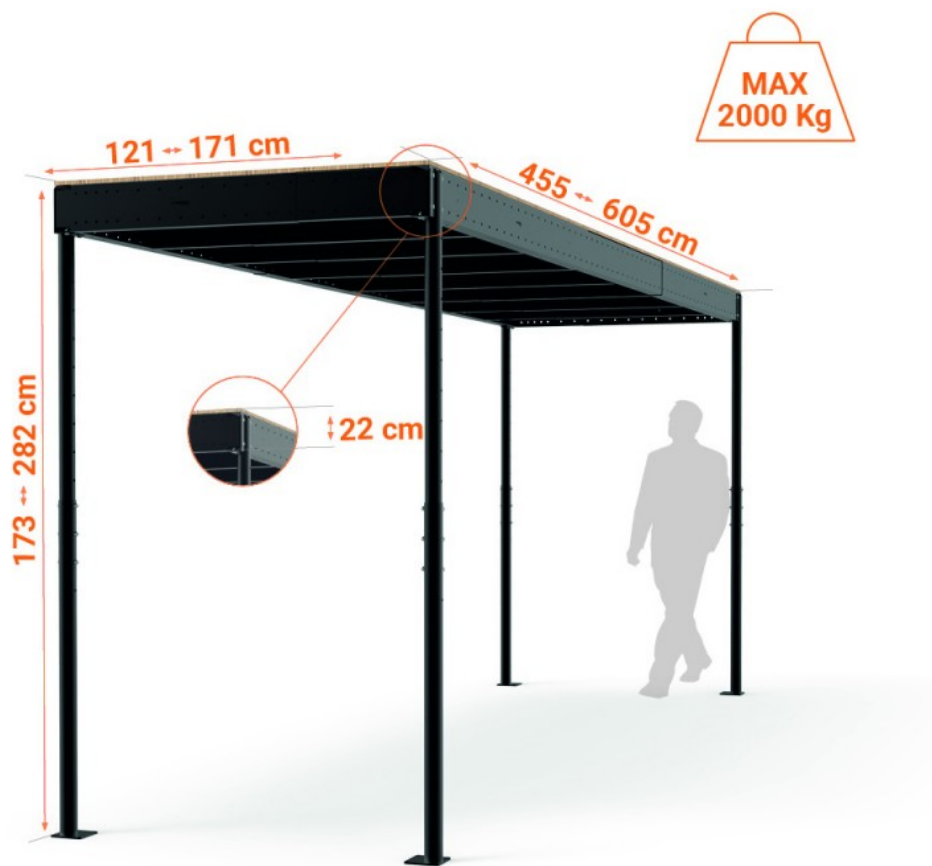

CATEGORIA M - TM15 (Questo kit è sempre pronta consegna)



CATEGORIA L - TL20



CATEGORIA L - TL23



46 m²



46 m²



CATEGORIA L - TL30 (Questo kit è sempre pronta consegna)

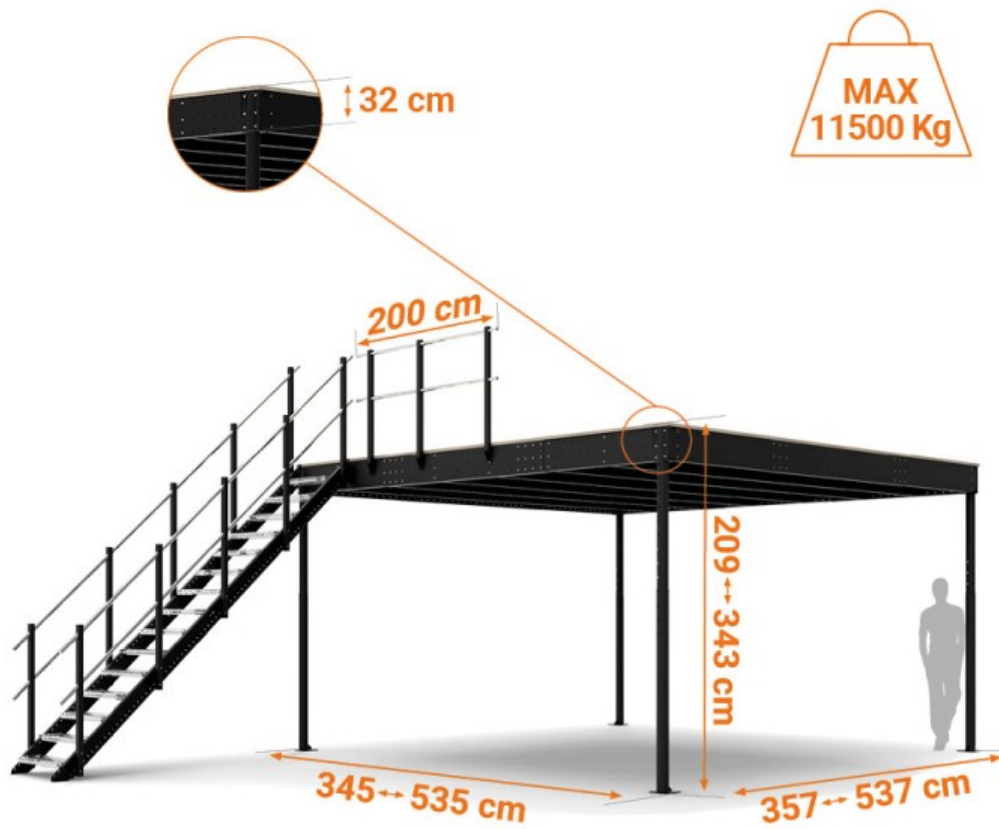

CATEGORIA L - TL35

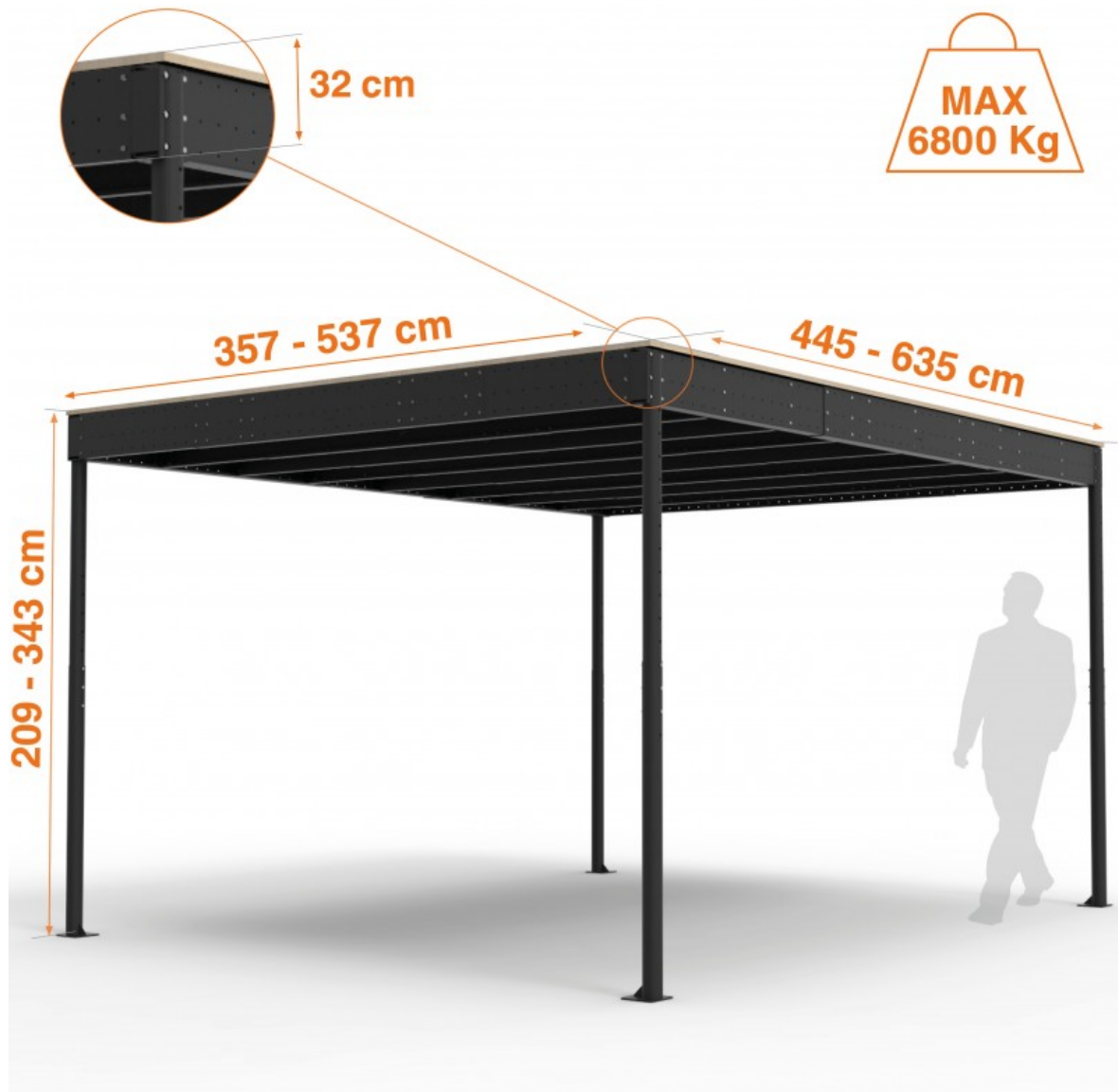

CATEGORIA XL - TXL32

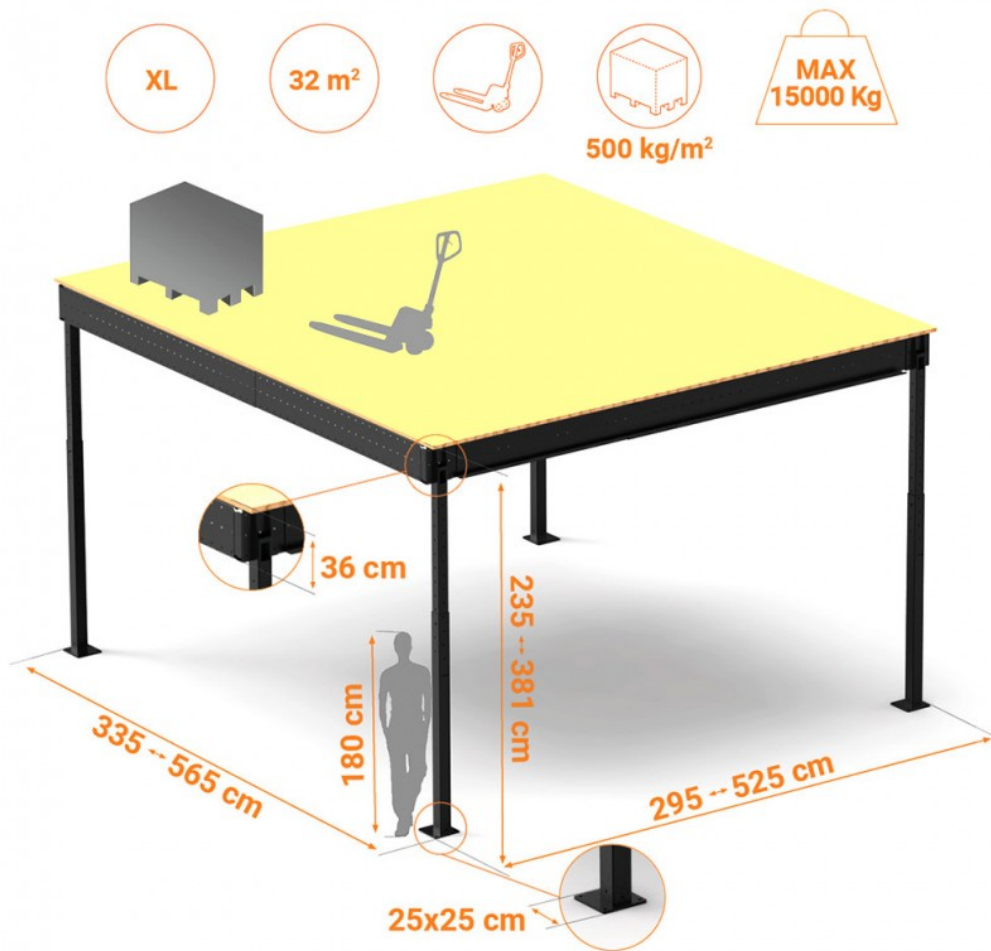

STAFFE DI FISSAGGIO A MURO:

2 staffe di fissaggio a L asimmetriche sono presenti in ogni confezione e possono essere utilizzate per fissare il soppalco alla parete.

Essendo asimmetriche possono adeguarsi a varie distanze dal muro.

Dove la staffa standard non fosse sufficiente esiste una nuova staffa telescopica per distanze da 30 a 130 cm dal muro.

Questa staffa è universale per tutte le categorie.

Questa staffa è un optional.

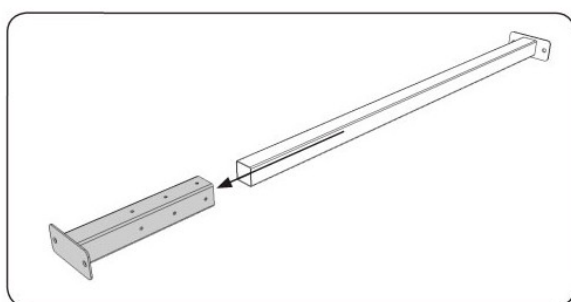
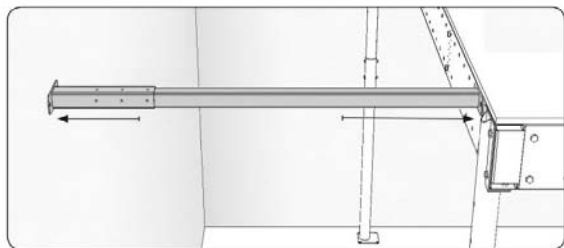

KIT DI RINFORZO:

La confezione è costituita da una barra e una fascetta di fissaggio al pilastro. La barra si fissa alla trave principale da un lato ed al pilastro dall'altro. A seconda di dove viene montato, il soppalco deve essere equipaggiato da kit di rinforzo specifici (vedi guida al FISSAGGIO DEL SOPPALCO SVELT).

Gli eventuali kit di rinforzo sono optional.

Ogni Categoria di soppalco S, M, L, XL ha il suo kit specifico (hanno lunghezze diverse)

XL



L



M



S



In alcuni casi il kit di rinforzo deve essere a Z (vedi guida al FISSAGGIO DEL SOPPALCO SVELT per l'uso del rinforzo a Z).

Le Categorie di soppalco S ed M hanno il medesimo kit.

La categoria L ha il suo kit specifico diverso da quello S/M.

Il Soppalco XL invece ha una staffa specifica

L



S/M



XL



TRAVETTI TELESCOPICI PER SCALE INTERNE AL SOPPALCO:

Per il montaggio di scale all'interno del soppalco (e non invece sul perimetro) le travi telescopiche di sostegno non sono incluse nel kit del soppalco completo e vanno ordinate a parte.

Ogni kit di travi telescopiche si può adattare ai vari tipi di scale della categoria di soppalchi corrispondente.

Anche le scale a chiocciola possono essere fissate all'interno dei soppalchi.

S



M

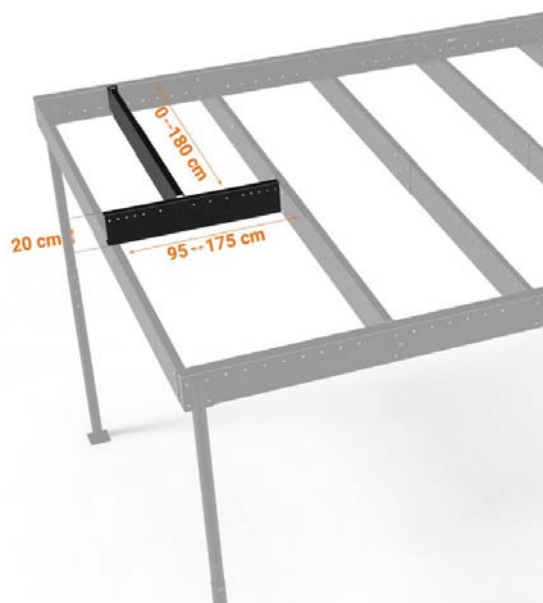

L - XL

SCALE: Non tutti i modelli di scala sono disponibili per tutte le categorie di soppalchi. La categoria di soppalchi domestici Small è la più fornita.

SCALA PER I SOPPALCHI CATEGORIA SMALL

SCALE VERTICALI S: E' prodotta esclusivamente per i soppalchi Small . La scala verticale è ora in legno e può essere richiusa al di sotto del soppalco S dopo l'utilizzo. La scala è dotata di tacche sui montanti per ogni altezza in modo da poter essere facilmente tagliata a misura dall'operatore.

Un nuovo gancio blocca la scala in posizione di chiusura.

La scala è standard nel soppalco TS8.



SCALA PER I SOPPALCHI CATEGORIA SMALL

SCALA LATERALE S: E' prodotta esclusivamente per i soppalchi S ed esclusivamente nei casi in cui la scala si trovi tra il soppalco ed una parete. La scala infatti non è dotata di corrimano e non può essere usata con il lato sul vuoto. Ha un'inclinazione regolabile senza bisogno di accessori. Tutto il necessario si trova all'interno del kit. Una staffa graduata consente di scegliere l'angolo preferito tra i 3 disponibili. I fori nei montanti consentono di orientare i gradini in modo corretto in base all'angolo scelto. I nuovi gradini sono smussati sugli angoli per un'estetica ancora più accattivante. La sua inclinazione è regolabile come l'altezza di sbarco.

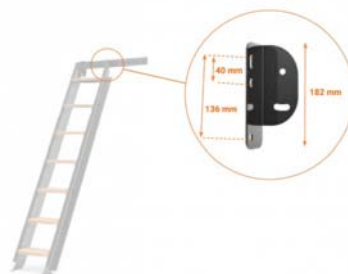
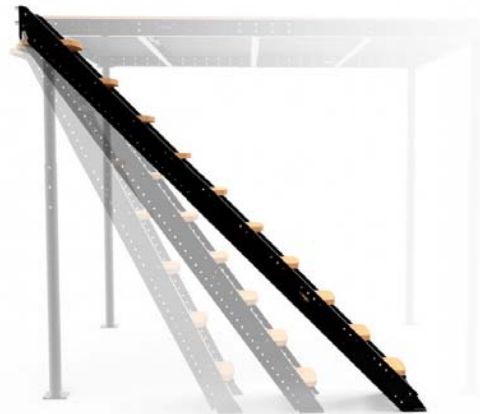
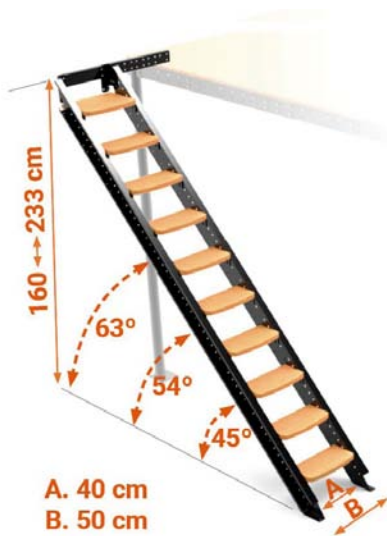

ALTRE SCALE PER I SOPPALCHI CATEGORIA SMALL

CHIOCCIOLA S



COMODA S 54°



GIAPPONESE A GRADINO ALTERNATO



LATERALE A 54° (senza corrimano)

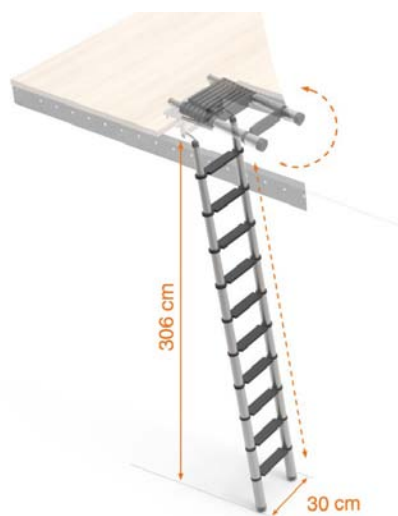

IN LEGNO A 70°



RETRATTILE ALLUMINIO

SCALE PER SOPPALCHI CATEGORIA MEDIUM

COMODA M 54°



COMODA M 42°



CHIOCCIOLA M

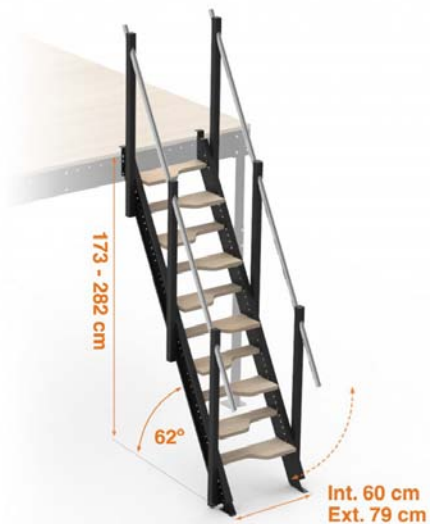

UNICA SCALA PER CATEGORIA LARGE

COMODA L 42°

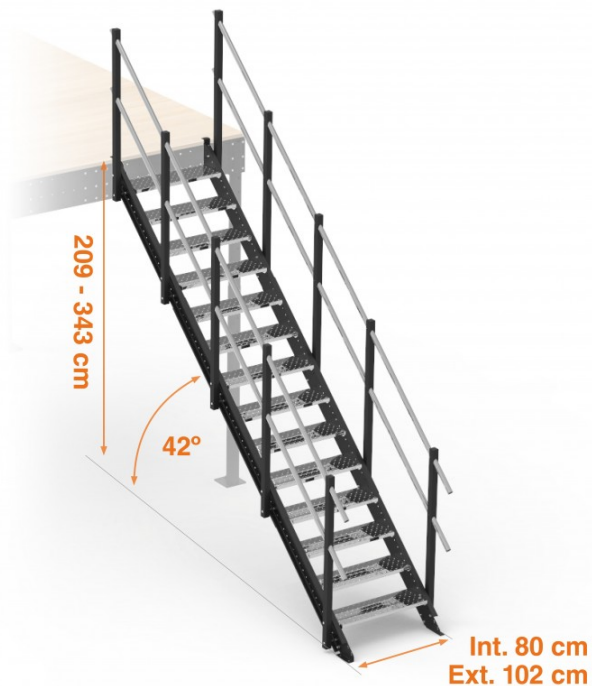

UNICA SCALA PER CATEGORIA EXTRALARGE

COMODA L 42°

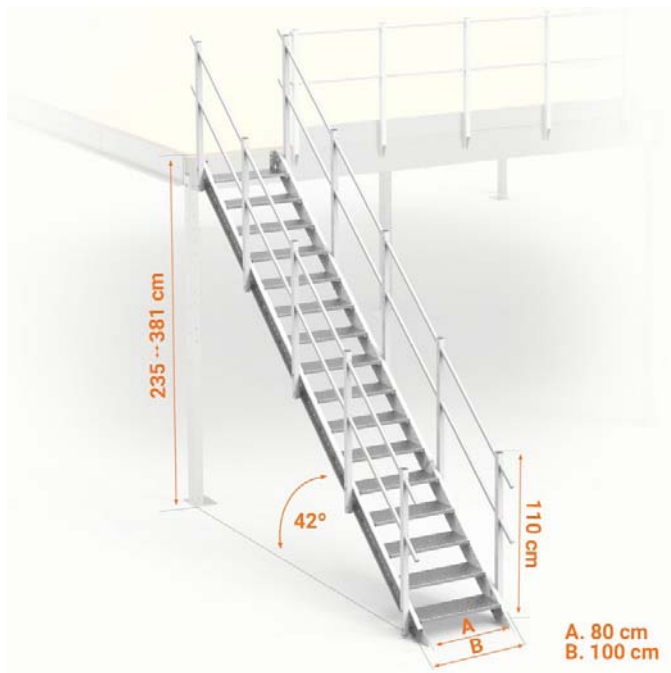

PARAPETTI STANDARD PER TUTTI I SOPPALCHI:

Ogni soppalco standard completo 2018 avrà un solo parapetto da 2 metri nella confezione. Ogni parapetto è composto da 3 paletti in acciaio e 2 correnti in alluminio anodizzato. A seconda delle esigenze ogni cliente potrà comporre il soppalco con numero di parapetti aggiuntivi che desidera aggiungendoli al prezzo del kit standard completo. Oppure potrà partire dal kit struttura portante ed utilizzare i parapetti opzionali a catalogo.

PARAPETTO E PROLUNGA PARAPETTI SERIE SMALL



PARAPETTO E PROLUNGA PARAPETTI SERIE MEDIUM E LARGE

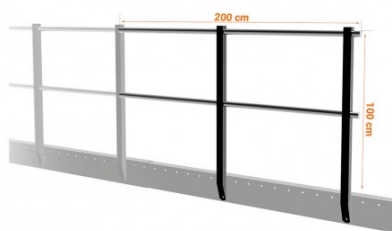

PARAPETTO E PROLUNGA PARAPETTI SERIE EXTRALARGE

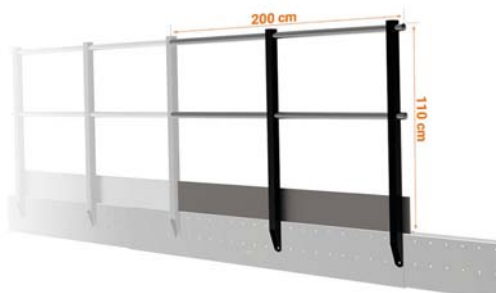
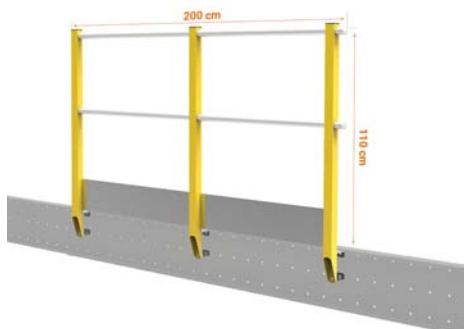

PARAPETTI SPECIALI CON PANNELLI SOLO SOPPALCHI S E M:

I modelli S ed M sono forniti con Paletti dotati di fessure entro le quali è possibile inserire dei pannelli di spessore 1 cm. Lo scopo è rendere il parapetto non scalabile da bambini. Questi pannelli possono essere di vetro (laminato di sicurezza 5+5), plastica, metallo, legno e non sono inclusi nel kit ma sono a cura del cliente. Il corrimano è lo stesso degli altri parapetti standard.

PARAPETTO A PANNELLI S-M

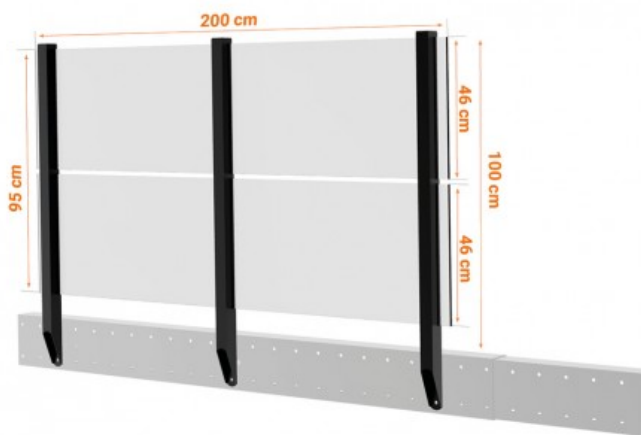

PROLUNGA A PANNELLI S-M

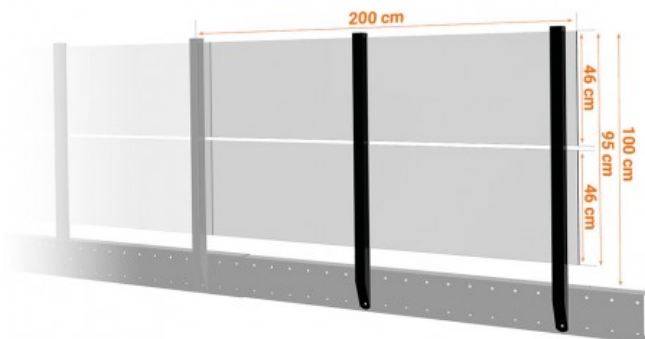

PARAPETTI SPECIALI A 4 TRAVERSE SOLO SOPPALCHI S E M:

I modelli S ed M possono essere forniti con 4 tubi orizzontali per diminuire lo spazio di caduta verso l'esterno per una maggiore sicurezza. Non sono adatti all'uso in presenza di bambini in quanto sono facilmente scalabili.

PARAPETTO A 4 TRAVERSE S-M

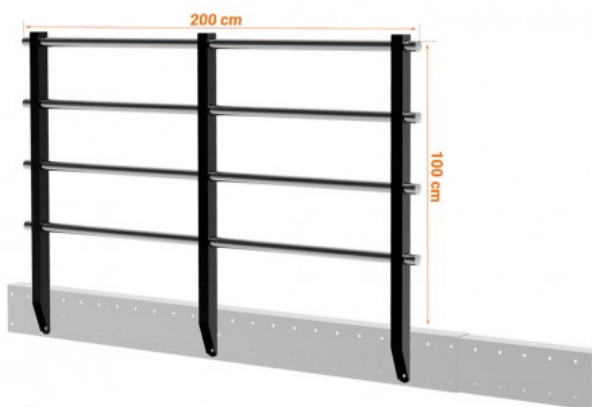

PROLUNGA A 4 TRAVERSE S-M

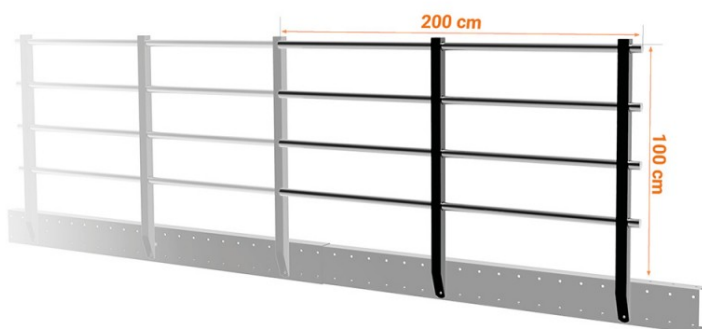

ACCESSORI PER TUTTI I SOPPALCHI:

Anche tutti gli accessori sono identici per tutti i tipi di soppalchi della stessa categoria e sono diversi dagli accessori delle altre categorie.

Una scala a chiocciola S per esempio è più corta di una M per cui tecnicamente può essere montata su un soppalco M ma sarà limitata nell'altezza.

Allo stesso modo una scala comoda M potrà essere montata su un soppalco S ma quando è chiusa avrà un'altezza minima più alta magari di quanto serve al cliente del soppalco S. Alcuni componenti come tappi, ecc. sono uguali per tutti i soppalchi (vedi uguaglianza dei codici dell'ultima colonna).

GIUNTI ANGOLARI PER PARAPETTI:

Per ragioni estetiche sono stati creati dei kit di giunzione a 90°.

Disponibili come optional



USO ESTERNO:

Tutti i soppalchi sono utilizzabili all'esterno:

Raccomandazioni per l'installazione di Soppalchi Svelt all'aperto.

I ns. Soppalchi possono essere installati all'esterno (all'aperto), a condizione che nell'installazione vengano adottate una serie di misure speciali e che venga eseguita una piccola manutenzione periodica per garantire le buone condizioni dei materiali.

1. Il pavimento portante dei soppalchi è realizzato in multistrato strutturale idrorepellente.

Nonostante ciò, si consiglia al cliente di applicare una vernice impermeabile su questo pavimento e sui bordi esposti, che sarà particolarmente efficace per impedire all'acqua di penetrare nelle giunture della linguetta e della scanalatura dei pannelli e sui bordi.

2. Si consiglia inoltre di installare il soppalco con una leggera pendenza (circa il 2%) e quindi facilitare l'evacuazione dell'acqua e impedirne l'accumulo. Questa inclinazione può essere ottenuta installando piastre di livellamento sotto i pilastri più alti della struttura.

3. Allo stesso modo, tutti i componenti in legno (gradini, doghe di legno, ecc.) devono essere trattati con un tipo di vernice resistente all'acqua che impedisca all'umidità di penetrare e rompere il materiale, perdendo le corrette proprietà meccanica ed estetica.

4. La manutenzione deve essere eseguita anche sulle parti in legno, controllando che le protezioni superficiali applicate (vernici o pitture) non si siano deteriorate e rivedendole se necessario.

5. I componenti metallici in acciaio sono laccati con vernici per esterni, ma è prevedibile che dopo uno o due anni, la struttura richieda ritocchi di vernice su piccole aree come bordi o angoli che possono mostrare insorgenza di ossidazione o ruggine e perdita di brillantezza. Si consiglia di lucidare queste aree per rimuovere la ruggine e quindi applicare la vernice.

6. Se il soppalco deve essere installato all'aperto in un ambiente marino o costiero, la manutenzione dovrebbe essere fatta più frequentemente, a causa della maggiore aggressività corrosiva prodotta dall'esistenza di sale e umidità nell'aria.

7. I corrimani in alluminio non richiedono alcuna manutenzione particolare, in quanto tutti sono sottoposti a trattamenti superficiali che ne garantiscono la corretta resistenza agli agenti atmosferici.

8. La struttura con i corrispondenti ancoraggi a terra e controventature è progettata per resistere alle azioni del vento. **NON CHIUDERE I LATI DEL SOPPALCO**, poiché ciò presuppone forze orizzontali maggiori non contemplate nel calcolo.

PAVIMENTO IN LEGNO:

Il pavimento in legno strutturale dei modelli Extralarge ha uno spessore di 30 mm idrofugo e maschiato. Il pavimento di tutti gli altri modelli è più leggero in pino multistrato idrofugo da 18 mm di spessore.

I pannelli si incastrano l'uno negli altri con un nuovo incastro a V.

SBARCHI REGOLABILI:

Servono quando si vuole montare la scala parallelamente al soppalco.

I nuovi sbarchi sono dotati di travi telescopiche per adattarsi a diversi tipi di scala (anche a chiocciola). Quando la larghezza dello sbarco dovesse essere superiore a 1200 mm è necessario fornire al cliente un pannello di legno che si taglierà a misura (il pannello del kit sbarco non è sufficiente in questo caso).

La prolunga del Kit sbarco è stata aumentata di dimensioni ed include una colonna aggiuntiva.

KIT SBARCO XL



KIT SBARCO L



KIT ESTENSIONE SBARCO L



KIT SBARCO M



KIT ESTENSIONE SBARCO M



KIT SBARCO S



KIT ESTENSIONE SBARCO S



CANCELLO DI SICUREZZA SOPPALCO XL:

Se si desidera posizionare una barriera sul perimetro per carico/scarico pallet in totale sicurezza in modo da non lasciare mai il guardacorpo aperto con il rischio di caduta:

- Il Pivot Safety Gate, noto anche come barriera anti-caduta, è un elemento di sicurezza e protezione collettiva. Il suo uso è obbligatorio in base alle normative sulla prevenzione del rischio di infortuni sul lavoro. Evita la caduta di persone mentre si sollevano carichi su un soppalco. La merce viene depositata in una posizione utilizzando un carrello elevatore e portata nell'altra posizione dall'interno del soppalco tramite un altro carrello. In questo modo, uno dei lati della ringhiera è sempre chiuso, evitando di cadere senza la necessità di utilizzare l'imbracatura. Il Pivot Safety Gate è stato appositamente progettato per la sua integrazione con i ns. soppalchi e ringhiere, sebbene possano essere posizionati anche in altri soppalchi. Sono davvero sicuri e facili da installare.

Type	H1 (cm)	H2 (cm)
A	235	267
B	199	239
C	164	210

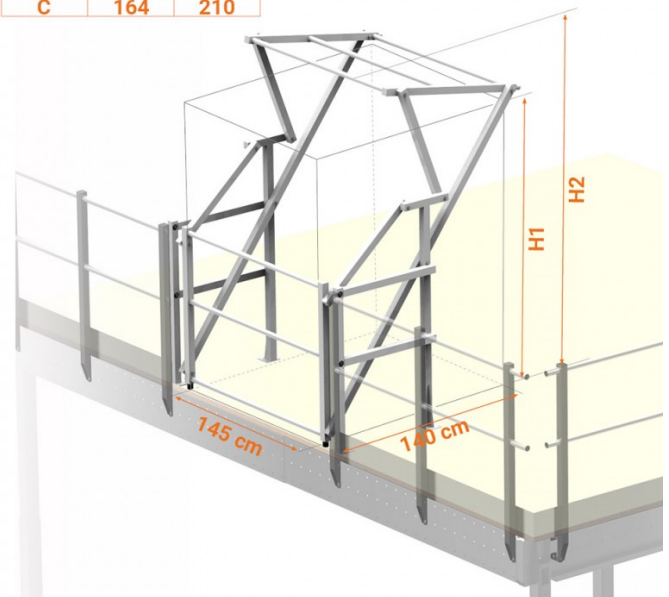

TAPPI ESTETICI PER TUTTI I SOPPALCHI:

E' possibile acquistare dei kit di tappi per chiudere i fori o coprire i dadi per raggiungere l'effetto estetico desiderato.

Kit 50 tappi tappabuchi

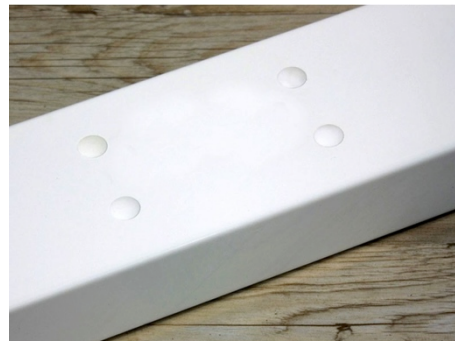

- Kit 20 tappi copribulloni:

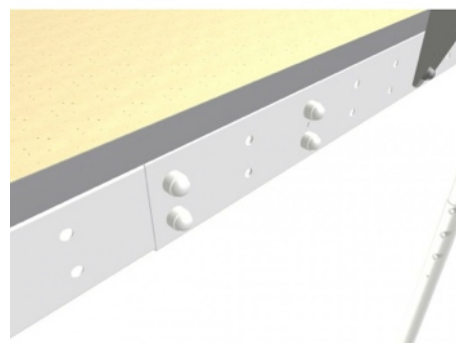

Una volta identificato il modello di soppalco preferito per il proprio spazio suggeriamo di richiedere un'offerta o ricercare il modello all'interno del nostro sito in modo da conoscere meglio le caratteristiche tecniche di quel prodotto specifico.